

# SSR LU PRZEKAŹNIKI PÓLPRZEWODNIKOWE

## CECHY UŻYTKOWE:

**Sterow.**  
Załącz/  
wylącz



- Bezstykowe załączanie mocy.
- Prąd wyjściowy do 50 A.
- Sterowanie sygnałem impulsowym.

## WEJŚCIE:



## WYJŚCIE:

**SSR**  
50 A

## IZOLACJA GALWANICZNA:



## PRZYKŁAD ZASTOSOWANIA

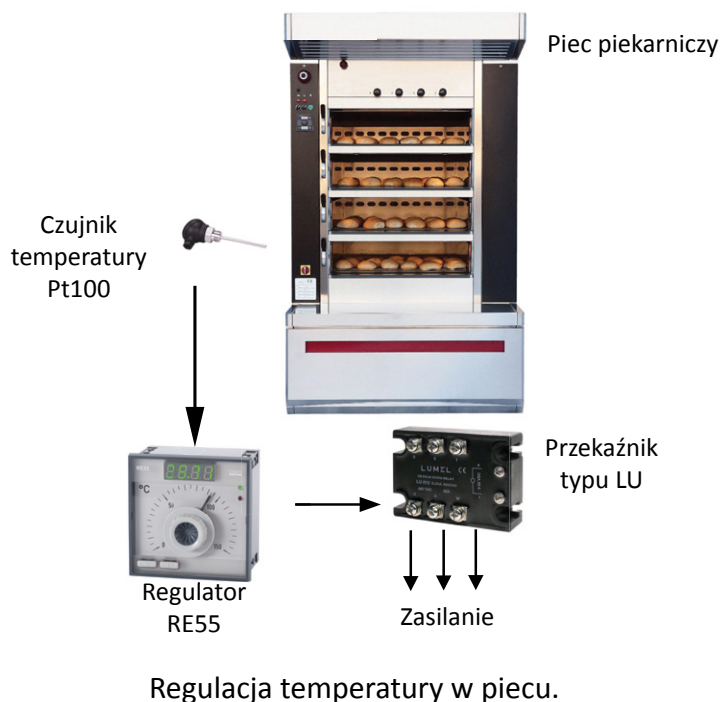

## WEJŚCIA

Typ wejścia	Zakres
Wejście impulsowe	0/3 .. 32 V d.c.

## WYJŚCIA

Typ	Typ wyjścia	Właściwości	Zamawianie
LU001 JDA 244000	Wyjście bezstykowe	1-fazowy 40 A, 240 V	LH000-0981-400-012
LU DIN 30D 244000	Wyjście bezstykowe	1-fazowy 40 A z radiatorem, 240 V	LH000-0981-400-005
LU012 SJDA 485000	Wyjście bezstykowe	3-fazowy 3 x 50 A, 480 V	LH000-0981-400-010

## ZNAMIONOWE WARUNKI UŻYTKOWANIA

Napięcie zasilania	24...240 V a.c. 47 .. 63 Hz - LU001 i LU DIN	50 .. 480 V a.c. 47 .. 63 Hz - LU012
Temperatura	pracy: -30...25...80°C	

## WYMAGANIA BEZPIECZEŃSTWA I KOMPATYBILNOŚCI

Kompatybilność elektromagnetyczna	odporność na zakłócenia emisja zakłóceń	
Napięcie pobiercze	2500 V a.c.	
Kategoria użytkowania	AC51 - LU001 i LU DIN	AC51, 52a, 53a - LU012

### Dział Sprzedaży:

#### Informacja techniczna

Tel: 68 45 75 /180/260

/306/374

e-mail: sprzedaz@lumel.com.pl

#### Przyjmowanie zamówień

Tel: 68 45 75 /207/209

/218/341

Fax: 68 32 55 650

LUMEL S.A.

ul. Sulechowska 1

65-022 Zielona Góra

[WWW.LUMEL.COM.PL](http://WWW.LUMEL.COM.PL)

SCHEMATY POŁĄCZEŃ

LU001 JDA 244000 (LH000-0981-400-012)

CHARAKTERYSTYKA OBCIĄŻALNOŚCI

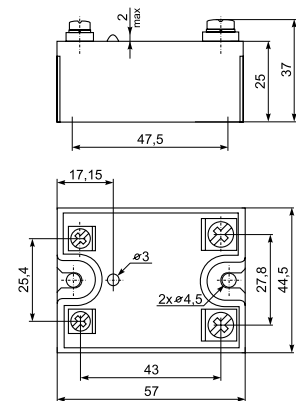
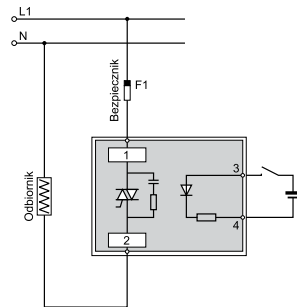
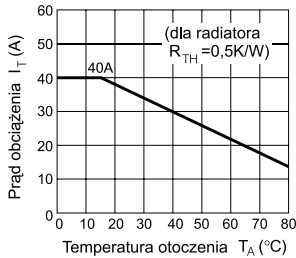

LU DIN 30D 244000 (LH000-0981-400-005)

CHARAKTERYSTYKA OBCIĄŻALNOŚCI

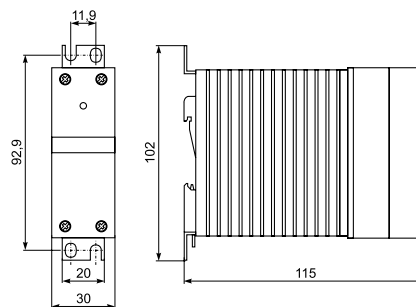
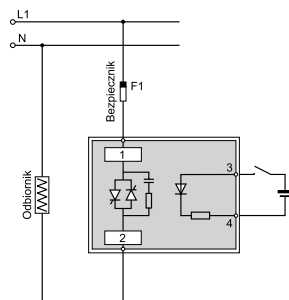
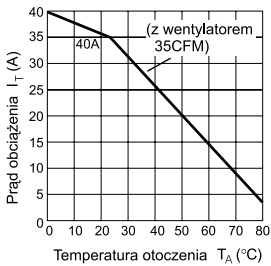

LU012 SJDA 485000 (LH000-0981-400-010)

CHARAKTERYSTYKA OBCIĄŻALNOŚCI

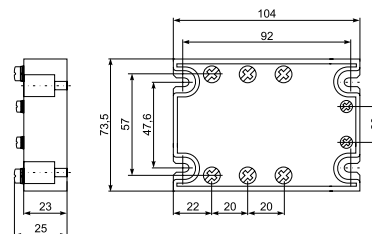
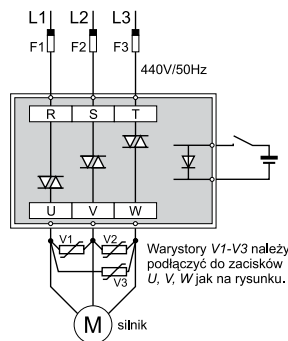
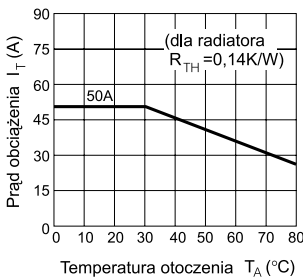

Podłączenia elektryczne wykonywać przy użyciu przewodów o następujących średnicach:

- obwód sterowania: 0,5... 2,5 mm<sup>2</sup>
- obwód odbiornika: 6... 16 mm<sup>2</sup>

Więcej informacji o naszych wyrobach można znaleźć na naszej stronie internetowej:  
[www.lumel.com.pl](http://www.lumel.com.pl)

**Dział Sprzedaży:**

**Informacja techniczna**

Tel: 68 45 75 /180/260

/306/374

e-mail: [sprzedaz@lumel.com.pl](mailto:sprzedaz@lumel.com.pl)

**Przyjmowanie zamówień**

Tel: 68 45 75 /207/209

/218/341

Fax: 68 32 55 650

LUMEL S.A.

ul. Sulechowska 1

65-022 Zielona Góra

[WWW.LUMEL.COM.PL](http://WWW.LUMEL.COM.PL)